

SOMAI®



81219



ELECTRIC VIBRATORS FOR BUILDING SECTOR

تمایندة انحصاری SOMAI ایتالیا در ایران
تلفن: ۷۷۴۵۹۲۵۴ - ۷۷۱۳۰۶۸۴

پرشین مسسا Persian Mesa
Engineering, Procurement & Construction Co.(P.J.S)
طراحی، تأمین و اجرا (سهامی خاص)

Exclusive Representative of SOMAI in IRAN
www.persianmesa.com info@persianmesa.com

I tecnici della SOMAI con più di 40 anni di esperienza nel settore della vibrazione di manufatti di calcestruzzo, hanno messo a punto una vasta gamma di motovibratori elettrici in grado di soddisfare le estreme esigenze da parte di casseroisti e prefabbricatori.

Accanto ai vibratori funzionanti con i tradizionali convertitori a 150-200 Hz in grado di sviluppare 4500 - 6000 - 9000 giri al minuto, sono stati realizzati dei vibratori appositamente progettati per il funzionamento con i moderni regolatori elettronici della frequenza. Questi vibratori multitemperatura e multifrequenza sono in grado di sviluppare la loro forza centrifuga da 3000 a 9000 GIRI/1 min.

I vibratori della serie VEP/VEM - EDILIZIA sono adatti per uso continuo S1 e discontinuo S2/20 min. nelle più gravose applicazioni in ambienti particolarmente umidi e polverosi.

Interamente progettati, costruiti e collaudati nello stabilimento della SOMAI di Cisliano, sono il prodotto di lunga esperienza, di macchine tecnologicamente all'avanguardia e di moderne attrezzature.

Le caratteristiche salienti di questi motovibratori sono:

- Certificazione Europea CE
- Alto rapporto POTENZA/FORZA CENTRIFUGA
- Isolamento classe F
- Struttura particolarmente resistente agli urti

CONDIZIONI AMBIENTALI DI FUNZIONAMENTO

I vibratori nella costruzione standard sono adatti a funzionare in ambienti con grado di umidità 98% temperatura compresa tra -15°C +40°C altitudine +1000 m slm. A richiesta si possono ottenere vibratori che funzionano con grado di umidità al 100%, temperature fino a 55°C e/o altitudini superiori a 1000 m slm.

CARATTERISTICHE TECNICHE:

Alimentazione

- Multitemperatura 40-48V 230-270V 360-415V
- Multifrequenza Hz 50-150
- Frequenza fissa 50-75-100-150-200 Hz
- A richiesta da 24B500 V
- Tramite convertitore a frequenza fissa
- Tramite "VARIAS" a frequenza variabile

Servizio

- Discontinuo S2 (20 min.) al 100% della forza centrifuga con capacità di sovraccarico del 20% per 2 minuti.
- Capacità di spunto con tempi di avviamento brevi.
- Numero di avviamenti orari fino a 10 uniformemente distribuiti, oppure 6 consecutivi da freddo e 3 da caldo.

Grado di protezione meccanico IPW 65 secondo IEC 34.5

- con protezione totale contro i contatti da parti in tensione, particolarmente adatti all'installazione in ambienti umidi, polverosi ed in presenza di vapore libero.

Classe di isolamento

materiali della classe F sovratemperatura della classe B (80K)
- tropicalizzazione standard.

Fissaggio

su 4 piedini o morsa a culla.

Lubrificazione

cuscinetti lubrificati con grasso speciale a lunga durata.

CARATTERISTICHE COSTRUTTIVE

Parte elettrica

Statore assemblato con lamierino magnetico isolato a bassa cifra di perdita, avvolgimento statore con filo di rame con doppio smalto di classe H impregnati con resine epossidiche; scatola morsetti con 6 uscite con cavi di collegamento tra avvolgimento e basette fissate con resina.

Il corpo statore estremamente compatto da garanzia di lunga vita e la qualità dei materiali impiegati assicurano un alto rendimento.

Parte meccanica

Il corpo del motovibratore è realizzato in ghisa sferoidale viene lavorato su macchine a controllo numerico, di alta precisione.

Albero motore in acciaio ad alta resistenza trattato.

Cuscinetti a rulli particolarmente dimensionati per sopportare forti carichi ed elevate velocità.

Masse eccentriche in due pezzi o realizzate con lamierini componibili, per facilitare una ampia regolazione della forza centrifuga.

Verniciatura

con una mano di antiruggine e ripresa finale con due mani di vernice colore giallo, coperchi e calotte in lamiera zincata.

COLLAUDO

Tutti i motovibratori vengono collaudati dopo il montaggio con controllo delle caratteristiche elettriche e meccaniche.

A RICHIESTA

A richiesta si può fornire i vibratori con trattamento particolarmente adatto per ambienti corrosivi e salini.

* NOTA SUL RUMORE

I valori di rumorosità in dB(A) indicati nelle tabelle, rappresentano l'esposizione quotidiana personale al rumore a cui è sottoposto il lavoratore riferito ad un utilizzo di 8 ore al giorno.

Questi valori sono stati ottenuti nelle normali condizioni di funzionamento con vibratore fissato sul nostro banco di prova. Il rilievo di rumorosità va fatto sulla installazione definitiva e vanno attuate le relative norme in corso d'uso.

More than 40 years of experience in the vibration of concrete products put the technical staff of SOMAI into the position to develop a wide range of electric motor vibrators, which satisfy the most extreme requirements of the producers of from works and prefabricated parts.

In addition to the vibrators operating with the traditional converters at 150-200 Hz, which can reach 4500 - 6000 - 9000 revolution per minute, have been realized special vibrators for operation with the modern electronical frequency regulators.

These multitension and multifrequency vibrators operate which a centrifugal force ranging from 3000 to 9000 RPM.

The vibrators of the series VEP/VEM building are suitable for the continuous use S1 and for 20 minutes of discontinuous use S2 under the heaviest conditions and in particularly humid or dusty environment.

They have all been projected. Constructed and thoroughly tested in the SOMAI works at Cisliano and are the fruit of long experience in the development of technologically leading machines and modern tools.

The most important features of these motor vibrators are:

- CE European Certification
- A high ratio between power and centrifugal force
- Insulation class F
- Particularly shock-resistant construction

ENVIRONMENTAL OPERATING CONDITIONS

The vibrators of the standard construction operate in environments with a high degree of humidity 98% at a temperature between -15°C and $+40^{\circ}\text{C}$, altitude up to 1000 m above sea-level.

On request we can supply vibrators, which operate with a humidity of 100% at temperature up to 55°C and altitudes of more than 1000 m above sea-level.

TECHNICAL DATA:

Feeding

- Multitension 40-48V 230-270V 360-415V
- Multifrequency 50-150 Hz
- Fixed frequency 50-75-100-150-200 Hz
- On request from 24 to 500 Volt
- By means of a fixed frequency converter
- By means of a variable frequency "VARIAS"

Duty

- Discontinuous S2 (20 minutes) at 100% of centrifugal force, which is generated for 2 minutes with 20% of overload capacity.
- Continuous S1.
- High start capacity with short starting times.
- Up to 10 equally distributed starts per hour or 6 consecutive cold starts and 3 warm starts.

Degree of mechanical protection IPW 65 according to IEC 34.5

- with a total protection against the contacts of the live parts, suitable for the installation in humid and dusty, environments and in the presence of vapour.

Insulation class

materials of class F, temperature rise according to class B (80K)
- standard tropicalisation.

Support

four feet or a special cradle vice.

Lubrication

bearings with special long-endurance grease.

CONSTRUCTION CHARACTERISTICS

Electric Part

Stator assembled with magnetic laminations and insulated at a low loss factor; stator winding with double enamelled copper wire in class H, impregnated with epoxy resins, terminal box with 6 exits and cable connections between winding and boards fixed with resin. The stator body is very compact and reaches a long life and high performances due to the employed high quality materials.

Mechanic Part

The central body of the motor vibrator is of cast iron. It is produced on high precision machines with alphanumerically, control. The motor shaft is of steel and has been treated to obtain a high resistance. Specially dimensioned roller bearing, which resist against high loads and high speeds. Eccentric masses constructed of two pieces or of modular laminations provide for an ample regulation of the centrifugal force.

Paint Job

With one coat of anti rust paint and two coats of yellow varnish, covers and caps of galvanized sheet-iron.

TESTING

All the motor vibrators are tested during assembly and this includes checks of the electrical and mechanical features.

ON REQUEST

On request the vibrators can be supplied with a particular treatment, which protects them against corrosive and saline agents.

*** NOTE ABOUT NOISE**

The noise values in dB(A), which you find in the table, represent the daily noise exposure of the operator, provided that the vibrator is used 8 hours for day.

These values were measured under normal operating conditions with the vibrator being fixed on our bench. Noise is measured in the course of work under observation of the ruling standards.

I motorvibratori della serie **VEM3/VEP3** sono costruiti per essere alimentati da un trasformatore a frequenza fissa.

The motor vibrators of the series **VEM3/VEP3** have built to be feed by a fixed frequency transformer or directly by the main net.

MOTOVIBRATORI Trifase 42V (40÷48V Multitensione)

Three-phase MOTOR VIBRATORS 42V (40÷48V Multitension)

Tipo - Type		Forza Centrifuga Centrifugal Force		Pe Kgmm	Servizio Continuo S1 Continuous Duty S1				Servizio Discontinuo S2 Alternate Duty S2			* Rumore Noise dB (A)	Peso Weight Kg
Serie VEM VEM Series	Serie VEP VEP Series	Kg	KN		Potenza Power W	Corrente Current in A	η%	Cosφ	Potenza Power W	Corrente Current In A / Ia/In			
VEM3 42617	VEP3 42600	438	4,3	43,10	380	6,6	69,5	0,80	520	8,4	6,1	75	14-15
VEM3 42917	VEP3 42900	657	6,4	65,27	550	8,8	74,6	0,87	700	10,5	5,3	75	21-22
VEM3 421117	VEP3 421100	876	8,6	87,02	750	12,6	75	0,87	950	15,8	5,2	75	22-23
VEM3 421423	VEP3 421400	1190	11,67	118	1000	16	79	0,87	1250	19,5	5,1	76	32-33
VEM3 422023	VEP3 422000	1524	14,95	151,50	1300	20,5	81	0,88	1600	24	5,5	76	36-38
VEM3 423023	VEP3 423000	2490	24,42	247,50	1550	24	82	0,88	1950	29,5	5,7	77	43-44

MOTOVIBRATORI Trifase 250V (230÷270V Multitensione)

Three-phase MOTOR VIBRATORS 250V (230÷270V Multitension)

Tipo - Type		Forza Centrifuga Centrifugal Force		Pe Kgmm	Servizio Continuo S1 Continuous Duty S1				Servizio Discontinuo S2 Alternate Duty S2			* Rumore Noise dB (A)	Peso Weight Kg
Serie VEM VEM Series	Serie VEP VEP Series	Kg	KN		Potenza Power W	Corrente Current in A	η%	Cosφ	Potenza Power W	Corrente Current In A / Ia/In			
VEM3 250617	VEP3 250600	438	4,3	43,10	380	1,1	69,5	0,80	520	1,40	6,1	75	14-15
VEM3 250917	VEP3 250900	657	6,4	65,27	550	1,5	74,6	0,87	700	1,75	5,3	75	21-22
VEM3 2501117	VEP3 2501100	876	8,6	87,02	750	2,1	75	0,87	950	2,60	5,2	75	23-24
VEM3 2501423	VEP3 2501400	1190	11,67	118	1000	2,7	79	0,87	1250	3,20	5,1	76	32-33
VEM3 2502023	VEP3 2502000	1524	14,95	151,50	1300	3,4	81	0,88	1600	4,00	5,5	76	36-38
VEM3 2503023	VEP3 2503000	2490	24,42	247,50	1550	4,0	82	0,88	1950	5,00	5,7	77	43-44

MOTOVIBRATORI Trifase 400V (360÷415V Multitensione)

Three-phase MOTOR VIBRATORS 400V (360÷415V Multitension)

Tipo - Type		Forza Centrifuga Centrifugal Force		Pe Kgmm	Servizio Continuo S1 Continuous Duty S1				Servizio Discontinuo S2 Alternate Duty S2			* Rumore Noise dB (A)	Peso Weight Kg
Serie VEM VEM Series	Serie VEP VEP Series	Kg	KN		Potenza Power W	Corrente Current in A	η%	Cosφ	Potenza Power W	Corrente Current In A / Ia/In			
VEM3 400617	VEP3 400600	438	4,3	43,10	380	0,69	69,5	0,80	520	0,88	6,1	75	14-15
VEM3 400917	VEP3 400900	657	6,4	65,27	550	0,95	74,6	0,87	700	1,15	5,3	75	21-22
VEM3 4001117	VEP3 4001100	876	8,6	87,02	750	1,3	75	0,87	950	1,66	5,2	75	23-24
VEM3 4001423	VEP3 4001400	1190	11,67	118	1000	1,8	79	0,87	1250	2,10	5,1	76	32-33
VEM3 4002023	VEP3 4002000	1524	14,95	151,5	1300	2,25	81	0,88	1600	2,65	5,5	76	36-38
VEM3 4003023	VEP3 4003000	2490	24,42	247,5	1550	2,7	82	0,88	1950	3,20	5,7	77	43-44

DIMENSIONI

DIMENSIONS

Tipo/Type	A	B	C	D	E	F	Tipo/Type	A	B	C	D	E	F	G
VEM3.....617	201	264	94	207	180	90	VEP3.....600	180	264	105	140	206	58	17
VEM3.....917	201	276	94	206	180	90	VEP3.....900	208	276	120	170	206	100	17
VEM3.....1117	201	288	94	206	180	90	VEP3.....1100	208	288	120	170	206	100	17
VEM3.....1423	213	355	93	228	240	120	VEP3.....1400	232	355	140	190	228	110	17
VEM3.....2023	213	392	93	228	240	120	VEP3.....2000	232	392	140	190	228	110	17
VEM3.....3023	222	450	93	228	240	120	VEP3.....3000	232	450	140	190	228	110	17

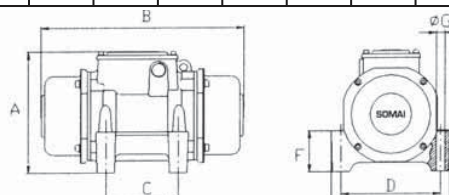
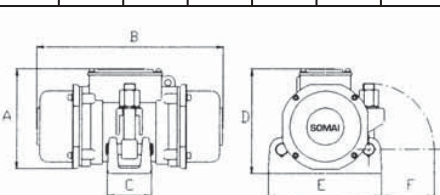

I motorvibratori della serie **VEM452/VEP452** sono costruiti per essere alimentati da un convertitore a frequenza fissa.

The motor vibrators of the series **VEM452/VEP452** have built to be feed by a fixed frequency converter or directly by the main net.

MOTOVIBRATORI Trifase 42V (40÷48V Multitensione)

Three-phase MOTOR VIBRATORS 42V (40÷48V Multitension)

Tipo - Type		Forza Centrifuga Centrifugal Force		Pe Kgmm	Servizio Continuo S1 Continuous Duty S1				Servizio Discontinuo S2 Alternate Duty S2			* Rumore Noise dB (A)	Peso Weight Kg
Serie VEM VEM Series	Serie VEP VEP Series	Kg	KN		Potenza Power W	Corrente Current in A	$\eta\%$	Cos ϕ	Potenza Power W	Corrente Current In A / Ia/In			
VEM452 42617	VEP452 42600	657	6,4	29,01	500	8,3	75,7	0,84	630	8,5	5,5	78	14-15
VEM452 42917	VEP452 42900	985	9,7	43,51	750	11,3	78,6	0,91	850	12,7	5,5	78	20-21
VEM452 421117	VEP452 421100	1310	12,9	58,02	960	14,7	76,0	0,90	1250	19,0	6	78	23-24
VEM452 421423	VEP452 421400	1429	14,01	63,1	1200	18,8	81,8	0,88	1400	21,5	6,5	79	31-33
VEM452 422023	VEP452 422000	2287	22,43	101	1400	22,5	82	0,86	1700	25,5	6,4	80	36-38
VEM452 423023	VEP452 423000	2914	28,58	128,7	1700	27	82,5	0,86	2100	32,5	6,4	80	41-43

MOTOVIBRATORI Trifase 250V (230÷270V Multitensione)

Three-phase MOTOR VIBRATORS 250V (230÷270V Multitension)

Tipo - Type		Forza Centrifuga Centrifugal Force		Pe Kgmm	Servizio Continuo S1 Continuous Duty S1				Servizio Discontinuo S2 Alternate Duty S2			* Rumore Noise dB (A)	Peso Weight Kg
Serie VEM VEM Series	Serie VEP VEP Series	Kg	KN		Potenza Power W	Corrente Current in A	$\eta\%$	Cos ϕ	Potenza Power W	Corrente Current In A / Ia/In			
VEM452 250617	VEP452 250600	657	6,4	29,01	500	1,3	75,7	0,84	630	1,35	5,5	78	14-15
VEM452 250917	VEP452 250900	985	9,7	43,51	750	1,9	78,6	0,91	850	2,15	5,5	78	20-21
VEM452 2501117	VEP452 2501100	1310	12,09	58,02	960	2,3	76,0	0,90	1250	2,8	6	78	23-24
VEM452 2501423	VEP452 2501400	1429	14,01	63,1	1200	3,2	81,8	0,88	1400	3,6	6,5	79	31-33
VEM452 2502023	VEP452 2502000	2287	22,43	101	1400	3,8	82	0,86	1700	4,5	6,4	80	36-38
VEM452 2503023	VEP452 2503000	2914	28,58	128,7	1700	4,5	82,5	0,86	2100	5,5	6,4	80	41-43

MOTOVIBRATORI Trifase 400V (360÷415V Multitensione)

Three-phase MOTOR VIBRATORS 400V (360÷415V Multitension)

Tipo - Type		Forza Centrifuga Centrifugal Force		Pe Kgmm	Servizio Continuo S1 Continuous Duty S1				Servizio Discontinuo S2 Alternate Duty S2			* Rumore Noise dB (A)	Peso Weight Kg
Serie VEM VEM Series	Serie VEP VEP Series	Kg	KN		Potenza Power W	Corrente Current in A	$\eta\%$	Cos ϕ	Potenza Power W	Corrente Current In A / Ia/In			
VEM452 400617	VEP452 400600	657	6,4	29,01	500	0,87	75,7	0,84	630	0,90	5,5	78	14-15
VEM452 400917	VEP452 400900	985	9,7	43,51	750	1,25	78,6	0,91	850	1,4	5,5	78	20-21
VEM452 4001117	VEP452 4001100	1310	12,9	58,02	960	1,55	76,0	0,90	1250	2,0	6,0	78	23-24
VEM452 4001423	VEP452 4001400	1429	14,01	63,1	1200	2,1	81,8	0,88	1400	2,4	6,5	79	31-33
VEM452 4002023	VEP452 4002000	2287	22,43	101	1400	2,5	82	0,86	1700	2,95	6,4	80	36-38
VEM452 4003023	VEP452 4003000	2914	28,58	128,7	1700	3,0	82,5	0,86	2100	3,6	6,4	80	41-43

DIMENSIONI

DIMENSIONS

Tipo/Type	A	B	C	D	E	F		Tipo/Type	A	B	C	D	E	F	G	
VEM452...617	201	264	94	207	180	90		VEP452....600	180	264	105	140	206	58	17	
VEM452...917	201	288	94	206	180	90		VEP452....900	208	276	120	170	206	100	17	
VEM452...1117	201	286	94	206	180	90		VEP452....1100	208	288	120	170	206	100	17	
VEM452...1423	213	355	93	228	240	120		VEP452....1400	232	355	140	190	228	110	17	
VEM452...2023	213	392	93	228	240	120		VEP452....2000	232	392	140	190	228	110	17	
VEM452...3023	222	450	93	228	240	120		VEP452....3000	232	450	140	190	228	110	17	

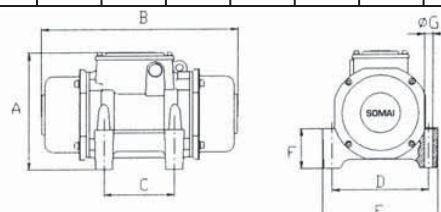
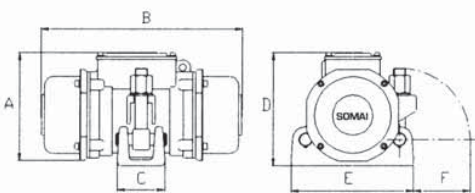

I motorvibratori della serie **VEM454/VEP454** sono costruiti per essere alimentati da un convertitore a frequenza fissa.

The motor vibrators of the series **VEM454/VEP454** have built to be feed by a fixed frequency converter.

MOTOVIBRATORI Trifase 42V (40÷48V Multitensione)

Three-phase MOTOR VIBRATORS 42V (40÷48V Multitension)

Tipo - Type		Forza Centrifuga Centrifugal Force		Pe Kgmm	Servizio Continuo S1 Continuous Duty S1				Servizio Discontinuo S2 Alternate Duty S2			* Rumore Noise dB (A)	Peso Weight Kg
Serie VEM VEM Series	Serie VEP VEP Series	Kg	KN		Potenza Power W	Corrente Current in A	$\eta\%$	Cos ϕ	Potenza Power W	Corrente Current In A	Ia/In		
VEM454 42617	VEP454 42600	657	6,4	29,01	450	7,5	76,5	0,70	570	9	5,5	78	14-15
VEM454 42917	VEP454 42900	985	9,7	43,51	650	13	79,4	0,70	800	15	6,2	78	20-21
VEM454 421117	VEP454 421100	1310	12,9	58,02	860	16,9	81	0,70	1125	20	6,1	78	23-24
VEM454 421423	VEP454 421400	1429	14,01	63,10	1050	20	84,4	0,72	1250	22,5	6	79	31-33
VEM454 422023	VEP454 422000	2287	22,43	101	1300	24	84,8	0,75	1550	27,5	5,7	80	36-38
VEM454 423023	VEP454 423000	2914	28,58	128,70	1550	28,5	85,8	0,76	1950	34,5	5,8	80	41-43

MOTOVIBRATORI Trifase 250V (230÷270V Multitensione)

Three-phase MOTOR VIBRATORS 250V (230÷270V Multitension)

Tipo - Type		Forza Centrifuga Centrifugal Force		Pe Kgmm	Servizio Continuo S1 Continuous Duty S1				Servizio Discontinuo S2 Alternate Duty S2			* Rumore Noise dB (A)	Peso Weight Kg
Serie VEM VEM Series	Serie VEP VEP Series	Kg	KN		Potenza Power W	Corrente Current in A	$\eta\%$	Cos ϕ	Potenza Power W	Corrente Current In A	Ia/In		
VEM454 250617	VEP454 250600	657	6,4	29,01	450	1,4	76,5	0,70	570	1,8	5,5	78	14-15
VEM454 250917	VEP454 250900	985	9,7	43,51	650	2,2	79,4	0,70	800	2,5	6,2	78	20-21
VEM454 2501117	VEP454 2501100	1310	12,9	58,02	860	2,6	81,0	0,70	1125	3	6,1	78	23-24
VEM454 2501423	VEP454 2501400	1429	14,01	63,1	1050	3,4	84,4	0,72	1250	3,8	6	79	31-33
VEM454 2502023	VEP454 2502000	2287	22,43	101	1300	4,1	84,8	0,75	1550	4,6	5,7	80	36-38
VEM454 2503023	VEP454 2503000	2914	28,58	128,7	1550	4,8	85,8	0,76	1950	5,8	5,8	80	41-43

MOTOVIBRATORI Trifase 400V (360÷415V Multitensione)

Three-phase MOTOR VIBRATORS 400V (360÷415V Multitension)

Tipo - Type		Forza Centrifuga Centrifugal Force		Pe Kgmm	Servizio Continuo S1 Continuous Duty S1				Servizio Discontinuo S2 Alternate Duty S2			* Rumore Noise dB (A)	Peso Weight Kg
Serie VEM VEM Series	Serie VEP VEP Series	Kg	KN		Potenza Power W	Corrente Current in A	$\eta\%$	Cos ϕ	Potenza Power W	Corrente Current In A	Ia/In		
VEM454 400617	VEP454 400600	657	6,4	29,01	450	0,79	76,5	0,70	570	0,95	5,5	78	14-15
VEM454 400917	VEP454 400900	985	9,7	43,51	650	1,45	79,4	0,70	800	1,65	6,2	78	20-21
VEM454 4001117	VEP454 4001100	1310	12,9	58,02	860	1,77	81,0	0,70	1125	2,1	6,1	78	23-24
VEM454 4001423	VEP454 4001400	1429	14,01	63,1	1050	2,3	84,4	0,72	1250	2,5	6	79	32-33
VEM454 4002023	VEP454 4002000	2287	22,43	101	1300	2,7	84,8	0,75	1550	3,1	5,7	80	36-38
VEM454 4003023	VEP454 4003000	2914	28,58	128,7	1550	3,2	85,8	0,76	1950	3,8	5,8	80	41-43

DIMENSIONI

DIMENSIONS

Tipo/Type	A	B	C	D	E	F		Tipo/Type	A	B	C	D	E	F	G	
VEM454.....617	201	264	94	207	180	90		VEP454.....600	180	264	105	140	206	58	17	
VEM454.....917	201	276	94	206	180	90		VEP454.....900	208	276	120	170	206	100	17	
VEM454.....1117	201	288	94	206	180	90		VEP454.....1100	208	288	120	170	206	100	17	
VEM454...1423	213	355	93	228	240	120		VEP454.....1400	232	355	140	190	228	110	17	
VEM454...2023	213	392	93	228	240	120		VEP454.....2000	232	392	140	190	228	110	17	
VEM454...3023	222	450	93	228	240	120		VEP454.....3000	232	450	140	190	228	110	17	

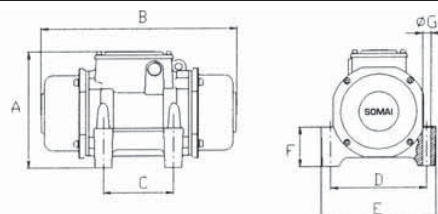
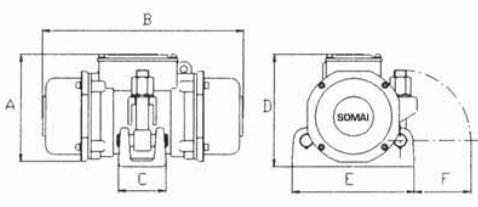

I motovibratori della serie **VEM6/VEP6** sono costruiti per essere alimentati da un convertitore a frequenza fissa.

The motor vibrators of the series **VEM6/VEP6** have built to be feed by a fixed frequency converter.

MOTOVIBRATORI Trifase 42V (40÷48V Multitensione)

Three-phase MOTOR VIBRATORS 42V (40÷48V Multitension)

Tipo - Type		Forza Centrifuga Centrifugal Force		Pe Kgmm	Servizio Continuo S1 Continuous Duty S1				Servizio Discontinuo S2 Alternate Duty S2			* Rumore Noise dB (A)	Peso Weight Kg
Serie VEM VEM Series	Serie VEP VEP Series	Kg	KN		Potenza Power W	Corrente Current in A	η%	Cosφ	Potenza Power W	Corrente Current In A / Ia/In			
VEM6 42617	VEP6 42600	584	5,7	14,50	500	9,5	81,16	0,7	630	11,5	4,6	82	14-15
VEM6 42917	VEP6 42900	876	8,6	21,76	650	13	85,9	0,72	850	15,5	6,2	82	20-21
VEM6 421117	VEP6 421100	1167	11,5	29,01	750	14,3	80	0,74	950	19	6	83	23-24
VEM6 421423	VEP6 421400	1270	12,45	31,6	1300	24,5	84,8	0,75	1600	28,5	5,5	83	29-31
VEM6 422023	VEP6 422000	2032	19,93	50,5	1550	29,5	84,4	0,74	1900	33	5,4	84	35-37,5
VEM6 423023	VEP6 423000	2790	27,36	69,3	1750	31	78,5	0,78	2200	27,5	5,1	84	40-42

MOTOVIBRATORI Trifase 250V (230÷270V Multitensione)

Three-phase MOTOR VIBRATORS 250V (230÷270V Multitension)

Tipo - Type		Forza Centrifuga Centrifugal Force		Pe Kgmm	Servizio Continuo S1 Continuous Duty S1				Servizio Discontinuo S2 Alternate Duty S2			* Rumore Noise dB (A)	Peso Weight Kg
Serie VEM VEM Series	Serie VEP VEP Series	Kg	KN		Potenza Power W	Corrente Current in A	η%	Cosφ	Potenza Power W	Corrente Current In A / Ia/In			
VEM6 250617	VEP6 250600	584	5,7	14,50	500	1,6	81,16	0,7	630	1,95	4,6	82	14-15
VEM6 250917	VEP6 250900	876	8,6	21,76	650	2,2	85,9	0,72	850	2,6	6,2	82	20-21
VEM6 2501117	VEP6 2501100	1167	11,5	29,01	750	2,5	80	0,74	950	3,2	6	83	23-24
VEM6 2501423	VEP6 2501400	1270	12,45	31,6	1300	4,1	84,8	0,75	1600	4,7	5,5	83	29-31
VEM6 2502023	VEP6 2502000	2032	19,93	50,5	1550	5,0	84,4	0,74	1900	5,6	5,4	84	35-37,5
VEM6 2503023	VEP6 2503000	2790	27,36	69,3	1750	5,3	78,5	0,78	2200	6,3	5,1	84	40-42

MOTOVIBRATORI Trifase 400V (360÷415V Multitensione)

Three-phase MOTOR VIBRATORS 400V (360÷415V Multitension)

Tipo - Type		Forza Centrifuga Centrifugal Force		Pe Kgmm	Servizio Continuo S1 Continuous Duty S1				Servizio Discontinuo S2 Alternate Duty S2			* Rumore Noise dB (A)	Peso Weight Kg
Serie VEM VEM Series	Serie VEP VEP Series	Kg	KN		Potenza Power W	Corrente Current in A	η%	Cosφ	Potenza Power W	Corrente Current In A / Ia/In			
VEM6 400617	VEP6 400600	635	6,23	15,78	500	1	81,16	0,7	630	1,2	4,6	82	14-15
VEM6 400917	VEP6 400900	918	9,00	22,8	650	1,4	85,9	0,72	850	1,7	6,2	82	20-21
VEM6 4001117	VEP6 4001100	1270	12,45	31,5	750	1,5	80	0,74	950	2	6	83	23-24
VEM6 4001423	VEP6 4001400	1270	12,45	31,6	1300	2,7	84,8	0,75	1600	3,1	5,5	83	29-31
VEM6 4002023	VEP6 4002000	2032	19,93	50,5	1550	3,3	84,4	0,74	1900	3,7	5,4	84	35-37,5
VEM6 4003023	VEP6 4003000	2790	27,36	69,3	1750	3,5	78,5	0,78	2200	4,2	5,1	84	40-42

DIMENSIONI

DIMENSIONS

Tipo/Type	A	B	C	D	E	F		Tipo/Type	A	B	C	D	E	F	G	
VEM6.....617	201	264	94	207	180	90		VEP6.....600	180	264	105	140	260	58	17	
VEM6.....917	201	276	94	206	180	90		VEP6.....900	206	276	120	170	206	100	17	
VEM6....1117	201	288	94	206	180	90		VEP6....1100	208	288	120	170	206	100	17	
VEM6...1423	213	355	93	228	240	120		VEP6...1400	232	355	140	190	228	110	17	
VEM6...2023	213	392	93	228	240	120		VEP6...2000	232	392	140	190	228	110	17	
VEM6...3023	222	450	93	228	240	120		VEP6...3000	232	450	140	190	228	110	17	

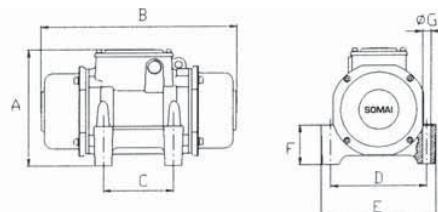
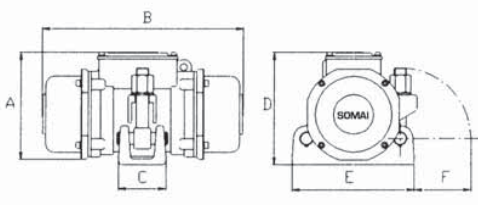

I motovibratori della serie **VEM9/VEP9** sono costruiti per essere alimentati da un convertitore a frequenza fissa.

The motor vibrators of the series **VEM9/VEP9** have built to be feed by a fixed frequency converter.

MOTOVIBRATORI Trifase 42V (40÷48V Multitensione)

Three-phase MOTOR VIBRATORS 42V (40÷48V Multitension)

Tipo - Type		Forza Centrifuga Centrifugal Force		Pe Kgmm	Servizio Continuo S1 Continuous Duty S1				Servizio Discontinuo S2 Alternate Duty S2			* Rumore Noise dB (A)	Peso Weight Kg
Serie VEM VEM Series	Serie VEP VEP Series	Kg	KN		Potenza Power W	Corrente Current in A	$\eta\%$	Cos ϕ	Potenza Power W	Corrente Current In A / Ia/In			
VEM9 42617	VEP9 42600	657	6,4	7,25	500	7,5	75	0,91	630	9,5	4,7	87	14,15
VEM9 42917	VEP9 42900	985	9,7	10,88	850	13	80	0,90	1000	15,5	7,1	87	20-21
VEM9 421117	VEP9 421100	1310	12,9	14,50	1050	16	80	0,88	1260	19,5	6	87	23-24
VEM9 421423	VEP9 421400	1429	14,01	15,8	1550	24,8	82	0,86	1750	27,5	5,4	88	29-31
VEM9 422023	VEP9 422000	2286	22,42	25,2	1800	27,5	83,6	0,90	2100	31	6,7	89	34-36

MOTOVIBRATORI Trifase 250V (230÷270V Multitensione)

Three-phase MOTOR VIBRATORS 250V (230÷270V Multitension)

Tipo - Type		Forza Centrifuga Centrifugal Force		Pe Kgmm	Servizio Continuo S1 Continuous Duty S1				Servizio Discontinuo S2 Alternate Duty S2			* Rumore Noise dB (A)	Peso Weight Kg
Serie VEM VEM Series	Serie VEP VEP Series	Kg	KN		Potenza Power W	Corrente Current in A	$\eta\%$	Cos ϕ	Potenza Power W	Corrente Current In A / Ia/In			
VEM9 250617	VEP9 250600	657	6,4	7,25	500	1,44	75	0,91	630	1,65	4,7	87	14-15
VEM9 250917	VEP9 250900	985	9,7	10,88	850	2,2	80	0,90	1000	2,55	7,1	87	20-21
VEM9 2501117	VEP9 2501100	1310	12,9	14,50	1050	2,7	80	0,88	1260	3,1	6	87	23-24
VEM9 2501423	VEP9 2501400	1429	14,01	15,8	1550	4,1	82	0,86	1750	4,6	5,4	88	29-31
VEM9 2502023	VEP9 2502000	2286	22,42	25,2	1800	4,6	83,6	0,90	2100	5,2	6,7	89	34-36

MOTOVIBRATORI Trifase 400V (360÷415V Multitensione)

Three-phase MOTOR VIBRATORS 400V (360÷415V Multitension)

Tipo - Type		Forza Centrifuga Centrifugal Force		Pe Kgmm	Servizio Continuo S1 Continuous Duty S1				Servizio Discontinuo S2 Alternate Duty S2			* Rumore Noise dB (A)	Peso Weight Kg
Serie VEM VEM Series	Serie VEP VEP Series	Kg	KN		Potenza Power W	Corrente Current in A	$\eta\%$	Cos ϕ	Potenza Power W	Corrente Current In A / Ia/In			
VEM9 400617	VEP9 400600	657	6,4	7,25	500	0,96	75	0,91	630	1,1	4,7	87	14-15
VEM9 400917	VEP9 400900	985	9,7	10,88	850	1,45	80	0,90	1000	1,7	7,1	87	20-21
VEM9 4001117	VEP9 4001100	1310	12,9	14,50	1050	1,68	80	0,88	1260	2	6	87	23-24
VEM9 4001423	VEP9 4001400	1429	14,01	15,8	1550	2,7	82	0,86	1750	3	5,4	88	29-31
VEM9 4002023	VEP9 4002000	2286	22,42	25,2	1800	3	83,6	0,90	2100	3,4	6,7	89	34-36

DIMENSIONI

DIMENSIONS

Tipo/Type	A	B	C	D	E	F		Tipo/Type	A	B	C	D	E	F	G	
VEM9.....617	201	264	94	207	180	90		VEP9.....600	180	264	105	140	206	58	17	
VEM9.....917	201	276	94	206	180	90		VEP9.....900	208	276	120	170	206	100	17	
VEM9....1117	201	288	94	206	180	90		VEP9.....1100	208	288	120	170	206	100	17	
VEM9...1423	213	355	93	228	240	120		VEP9.....1400	232	355	140	190	228	110	17	
VEM9...2023	213	392	93	228	240	120		VEP9.....2000	232	392	140	190	228	110	17	

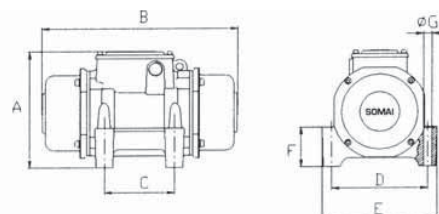
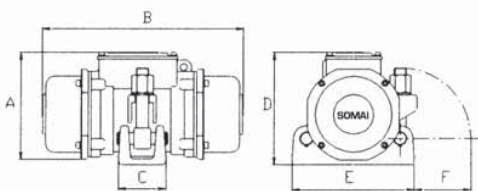

Motovibratori multifrequenza e multitemensione trifase particolarmente indicati per il funzionamento con regolatori elettronici di frequenza "VARIAS".

Multifrequency, multitemension, three-phase motor vibrators, suitable for operation with electronic frequency regulators "VARIAS".

MOTOVIBRATORI Multifrequenza Trifase 42V (40÷48V Multitemensione)
Three-phase MOTOR VIBRATORS Multifrequency 42V (40÷48V Multitemension)

Tipo - Type	N° Giri/1' RPM	Forza Centrifuga Centrifugal Force		Pe Kgmm	Servizio Continuo S1 Continuous Duty S1				Servizio Discontinuo S2 Alternate Duty S2			* Rumore Noise dB (A)	Peso Weight Kg
		Kg	KN		Potenza Power W	Corrente Current in A	η%	Cosφ	Potenza Power W	Corrente Current			
										In A	Ia/In		
VEMM 42 617 VEPM 42 600	3000	438	4,3	43,5	370	8,7	70,7	0,86	480	11	4,7	75	14-15
	3600	525	5,2	36,26	480	8,5	72,1	0,85	590	10,2	5,2	76	
	4500	657	6,4	29,01	500	8,3	75,9	0,83	63,0	10	6,6	78	
	6000	584	5,7	14,50	500	7,6	77,2	0,88	630	9,5	6,2	82	
	9000	657	6,4	7,25	500	7,5	76,2	0,91	630	9,5	4,5	87	
VEMM 42 917 VEPM 42 900	3000	657	6,4	62,27	550	13,5	74	0,88	685	17,1	4,8	75	21-22
	3600	788	7,7	54,39	650	13,5	75,4	0,87	810	16,7	5,6	76	
	4500	985	9,7	43,51	730	14	76,1	0,94	910	17,5	6	78	
	6000	876	8,6	21,76	750	13,5	77,3	0,95	940	18	8,7	82	
VEMM 42 1117 VEPM 42 1100	3000	876	8,6	87,02	670	14	76,1	0,87	870	18	5	75	23-24
	3600	1051	10,3	72,52	740	14,8	77,5	0,89	960	19,3	5,8	76	
	4500	1310	12,9	58,02	740	14,8	77,8	0,89	960	19,3	6	78	
	6000	1167	11,5	29,01	920	17	81,5	0,92	1196	21,8	7,1	83	
VEMM 42 1423 VEPM 42 1400	3000	1190	11,67	118	800	14,9	80	0,89	1060	19,2	4,6	76	32-33
	3600	1144	11,22	78,9	1050	15,6	81,7	0,93	1200	17,8	5,4	77	
	4500	1429	14,01	63,1	1050	15,5	80,5	0,93	1200	17,5	5,2	79	
	6000	1270	12,45	31,6	1250	20,5	83	0,94	1400	22	8,7	81	
VEMM 42 2023 VEPM 42 2000	3000	1429	14,01	15,8	1500	22,5	84,5	0,92	1750	26	6,6	83	36-38
	3000	1524	14,95	151,5	1050	19	81,8	0,92	1400	20,7	6,6	77	
	3600	1829	17,94	126,2	1360	20,1	82,8	0,93	1550	23	6,1	78	
	4500	2287	22,43	101	1360	19,9	83,3	0,94	1550	23	6,1	80	
VEMM 42...2023 VEPM 42 2000	6000	2032	19,93	50,5	1650	25,8	84,8	0,88	1850	28,3	10,2	82	43-44
	9000	2286	22,42	25,2	1950	28,8	86,7	0,93	2300	33,3	7,9	85	
	3000	2490	24,42	247,5	1320	24,5	83,5	0,92	1760	30,5	4,8	77	
	3600	2725	26,72	188,1	1700	24,8	84,4	0,93	1970	28	6	80	
VEMM 42 3023 VEPM 42 3000	4500	2914	28,58	128,7	1700	24,5	85	0,94	1970	28	5,6	82	43-44
	6000	2790	27,36	69,3	2050	31	86,5	0,88	2300	35,5	9	84	

DIMENSIONI

DIMENSIONS

Tipo/Type	A	B	C	D	E	F	Tipo/Type	A	B	C	D	E	F	G
VEMM 42.....617	201	264	94	207	180	90	VEPM 42.....600	180	264	105	140	206	58	17
VEMM 42.....917	201	276	94	206	180	90	VEPM 42.....900	208	276	120	170	206	100	17
VEMM 42....1117	201	288	94	206	180	90	VEPM 42....1100	208	288	120	170	206	100	17
VEMM 42...1423	213	355	93	228	240	120	VEPM 42.....1400	232	355	140	190	228	110	17
VEMM 42...2023	213	392	93	228	240	120	VEPM 42.....2000	232	392	140	190	228	110	17
VEMM 42...3023	222	450	93	228	240	120	VEPM 42.....3000	232	450	140	190	228	110	17

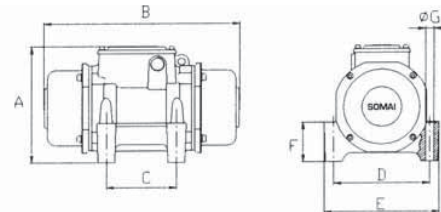
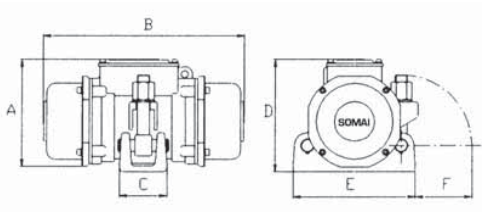

Motovibratori multifrequenza e multitemensione trifase particolarmente indicati per il funzionamento con regolatori elettronici di frequenza "VARIAS".

Multifrequency, multitemension, three-phase motor vibrators, suitable for operation with electronic frequency regulators "VARIAS".

MOTOVIBRATORI Multifrequenza Trifase 250V (230-270V Multitemensione)
Three-phase MOTOR VIBRATORS Multifrequency 250V (230-270V Multitemension)

Tipo - Type	N° Giri/1' RPM	Forza Centrifuga Centrifugal Force		Pe Kgmm	Servizio Continuo S1 Continuous Duty S1				Servizio Discontinuo S2 Alternate Duty S2			* Rumore Noise dB (A)	Peso Weight Kg
		Kg	KN		Potenza Power W	Corrente Current in A	η%	Cosφ	Potenza Power W	Corrente Current			
										In A	Ia/In		
VEMM 250 617 VEPM 250 600	3000	438	4,3	43,5	370	1,5	70,7	0,86	480	1,8	4,7	75	14-15
	3600	525	5,2	36,26	480	1,4	72,1	0,85	590	1,6	5,2	76	
	4500	657	6,4	29,01	500	1,4	75,9	0,83	630	1,7	6,6	78	
	6000	584	5,7	14,50	500	1,3	77,2	0,88	630	1,6	6,2	82	
	9000	657	6,4	7,25	500	1,5	76,2	0,91	630	1,8	4,5	87	
VEMM 250 917 VEPM 250 900	3000	657	6,4	62,27	550	2,1	74	0,88	685	2,7	4,8	75	21-22
	3600	788	7,7	54,39	650	2,1	75,4	0,87	810	2,6	5,6	76	
	4500	985	9,7	43,51	730	2,3	76,1	0,94	910	2,7	6	78	
	6000	876	8,6	21,76	750	2,1	77,3	0,95	940	2,7	8,7	82	
	9000	985	9,7	10,88	900	2,6	77,5	0,95	1175	3	7	87	
VEMM 250 1117 VEPM 250 1100	3000	876	8,6	87,02	670	2,4	76,1	0,87	870	3	5	75	23-24
	3600	1051	10,3	72,52	740	2,5	77,5	0,89	960	3,2	5,8	76	
	4500	1310	12,9	58,02	740	2,5	77,8	0,89	960	3,2	6	78	
	6000	1167	11,5	29,01	920	2,9	81,5	0,92	1196	3,6	7,1	83	
	9000	1310	12,9	14,50	1100	3,3	82,7	0,93	1430	4,3	6,6	87	
VEMM 250 1423 VEPM 250 1400	3000	1190	11,67	118	800	2,5	80	0,89	1060	3,2	4,6	76	32-33
	3600	1144	11,22	78,9	1050	2,6	81,7	0,93	1200	3	5,4	77	
	4500	1429	14,01	63,1	1050	2,6	80,5	0,93	1200	3	5,2	79	
	6000	1270	12,45	31,6	1250	3,4	83	0,94	1400	3,7	8,7	81	
	9000	1429	14,01	15,8	1500	3,9	84,5	0,92	1750	4,4	6,6	83	
VEMM 250 2023 VEPM 250 2000	3000	1524	14,95	151,5	1050	3,2	81,8	0,92	1400	5,1	6,6	77	36-38
	3600	1829	17,94	126,2	1360	3,4	82,8	0,93	1550	4,7	6,1	78	
	4500	2287	22,43	101	1360	3,3	83,3	0,94	1550	4,7	6,1	80	
	6000	2032	19,93	50,5	1650	4,3	84,8	0,88	1850	4,8	10,2	82	
	9000	2286	22,42	25,2	1950	4,8	86,7	0,93	2300	5,6	7,9	85	
VEMM 250 3023 VEPM 250 3000	3000	2490	24,42	247,5	1320	4,1	83,5	0,92	1760	5,1	4,8	77	43-44
	3600	2725	26,72	188,1	1700	4,2	84,4	0,93	1970	4,7	6	80	
	4500	2914	28,58	128,7	1700	4,1	85	0,94	1970	4,7	5,6	82	
	6000	2790	27,36	69,3	2050	5,2	86,5	0,88	2300	6	9	84	

DIMENSIONI

DIMENSIONS

Tipo/Type	A	B	C	D	E	F	Tipo/Type	A	B	C	D	E	F	G
VEMM 250....617	201	264	94	207	180	90	VEPM 250....600	180	264	105	140	206	58	17
VEMM 250....917	201	277	94	206	180	90	VEPM 250....900	208	276	120	170	206	100	17
VEMM 250....1117	201	288	94	206	180	90	VEPM 250....1100	208	288	120	170	206	100	17
VEMM 250...1423	213	355	93	228	240	120	VEPM 250...1400	232	355	140	190	228	110	17
VEMM 250...2023	213	392	93	228	240	120	VEPM 250...2000	232	392	140	190	228	110	17
VEMM 250...3023	222	450	93	228	240	120	VEPM 250...3000	232	450	140	190	228	110	17

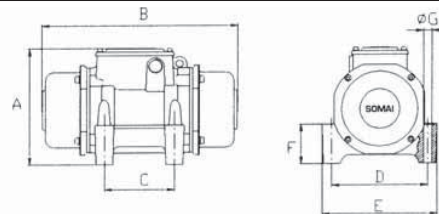
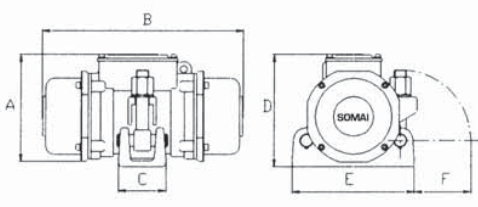

Motovibratori multifrequenza e multitemensione trifase particolarmente indicati per il funzionamento con regolatori elettronici di frequenza "VARIAS".

Multifrequency, multitemension, three-phase motor vibrators, suitable for operation with electronic frequency regulators "VARIAS".

MOTOVIBRATORI Multifrequenza Trifase 400V (380-415V Multitemensione)
Three-phase MOTOR VIBRATORS Multifrequency 400V (380-415V Multitemension)

Tipo - Type	N° Giri/1' RPM	Forza Centrifuga Centrifugal Force		Pe Kgmm	Servizio Continuo S1 Continuous Duty S1				Servizio Discontinuo S2 Alternate Duty S2			* Rumore Noise dB (A)	Peso Weight Kg
		Kg	KN		Potenza Power W	Corrente Current in A	η%	Cosφ	Potenza Power W	Corrente Current			
										In A	Ia/In		
VEMM 400 617 VEPM 400 600	3000	438	4,3	43,5	370	0,9	70,7	0,86	480	1,2	4,7	75	14-15
	3600	525	5,2	36,26	480	0,89	72,1	0,85	590	1	5,2	76	
	4500	657	6,4	29,01	500	0,87	75,7	0,84	630	1	6,6	78	
	6000	584	5,7	14,50	500	0,8	76,9	0,89	630	1	6,2	82	
	9000	657	6,4	7,25	500	0,96	75,8	0,92	630	1	4,5	87	
VEMM 400 917 VEPM 400 900	3000	657	6,4	62,27	550	1,4	74	0,88	685	1,8	4,8	75	21-22
	3600	788	7,7	54,39	650	1,4	75,4	0,87	810	1,75	5,6	76	
	4500	985	9,7	43,51	730	1,5	76,1	0,94	910	1,8	6	78	
	6000	876	8,6	21,76	750	1,4	77,3	0,95	940	1,8	8,7	82	
	9000	985	9,7	10,88	900	1,7	77,5	0,95	1175	2	7	87	
VEMM 400 1117 VEPM 400 1100	3000	876	8,6	87,02	670	1,5	76,1	0,87	870	1,9	5	75	23-24
	3600	1051	10,3	72,52	740	1,6	77,5	0,89	960	2	5,8	76	
	4500	1310	12,9	58,02	740	1,6	77,8	0,89	960	2	6	78	
	6000	1167	11,5	29,01	920	1,8	81,5	0,92	1196	2,3	7,1	83	
	9000	1310	12,9	14,50	1100	2,1	82,7	0,93	1430	2,7	6,6	87	
VEMM 400 1423 VEPM 400 1400	3000	1190	11,67	118	800	1,6	80	0,89	1060	2,1	4,6	76	32-33
	3600	1144	11,22	78,9	1050	1,7	81,7	0,93	1200	2	5,4	77	
	4500	1429	14,01	63,1	1050	1,7	80,5	0,93	1200	1,9	5,2	79	
	6000	1270	12,45	31,6	1250	2,3	83	0,94	1400	2,4	8,7	81	
	9000	1429	14,02	15,8	1500	2,5	84,5	0,92	1750	2,9	6,6	83	
VEMM 400 2023 VEPM 400 2000	3000	1524	14,95	151,5	1050	2,1	81,8	0,92	1400	2,3	6,6	77	36-38
	3600	1829	17,94	126,2	1360	2,2	82,8	0,93	1550	2,5	6,1	78	
	4500	2287	22,43	101	1360	2,2	83,3	0,94	1550	2,5	6,1	80	
	6000	2032	19,93	50,5	1650	2,8	84,8	0,88	1850	3,1	10,2	82	
	9000	2286	22,42	25,2	1950	3,2	86,7	0,93	2300	3,7	7,9	85	
VEMM 400 3023 VEPM 400 3000	3000	2490	24,42	247,5	1320	2,7	83,5	0,92	1760	3,4	4,8	77	43-44
	3600	2725	26,72	188,1	1700	2,7	84,4	0,93	1970	3,1	6	80	
	4500	2914	28,58	128,7	1700	2,7	85	0,94	1970	3,1	5,6	82	
	6000	2790	27,36	69,3	2050	3,4	86,5	0,88	2300	3,9	9	84	

DIMENSIONI

DIMENSIONS

Tipo/Type	A	B	C	D	E	F	Tipo/Type	A	B	C	D	E	F	G
VEMM 400....617	201	264	94	207	180	90	VEPM 400....600	180	264	105	140	206	58	17
VEMM 400....917	201	276	94	206	180	90	VEPM 400....900	208	276	120	170	206	100	17
VEMM 400....1117	201	288	94	206	180	90	VEPM 400....1100	208	288	120	170	206	100	17
VEMM 400...1423	213	355	93	228	240	120	VEPM 400....1400	232	355	140	190	228	110	17
VEMM 400...2023	213	392	93	228	240	120	VEPM 400....2000	232	392	140	190	228	110	17
VEMM 400...3023	222	450	93	228	240	120	VEPM 400....3000	232	450	140	190	228	110	17

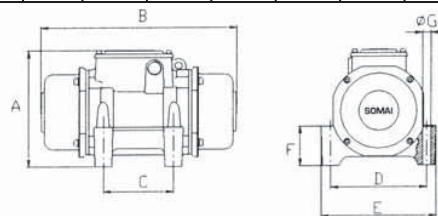
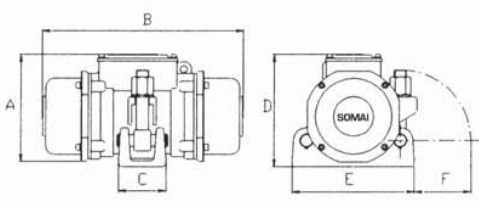

La SOMAI, con la sua lunghissima esperienza e con i suoi qualificati tecnici è al servizio del cliente.

Siamo in grado di offrirvi tutto quanto di più moderno ed avanzato il settore possa richiedere in materia di vibrazione più o meno complessa e automatizzata: sempre funzionale, razionale, efficace, ben dimensionata e soprattutto a misura per il cliente anche sotto l'aspetto economico.

La gamma di impianti che offriamo è veramente vasta, anche per l'infinità di variabili che in essi si trovano, ma vi assicuriamo che ogni nostro cliente potrà avere la sua soluzione personalizzata, tenendo conto delle innumerevoli varianti che il problema vibrazione ha come sue componenti.

Possiamo eseguire impianti semplici con azionamento manuale che vanno dall'interruttore magnetotermico o dalla morsettiera del quadro, al luogo d'installazione dei vibrator. L'alimentazione di questi ultimi può essere diretta dalla rete 400V 50Hz a velocità fissa, oppure interponendo un "VARIAS" a frequenza variabile 0-200Hz, che permette di trovare la frequenza di vibrazione più adatta al processo che si vuole svolgere.

Un'ampia serie di funzioni sono controllate elettronicamente e visualizzate su display.

Una miglioria sotto l'aspetto antinfortunistico si può ottenere montando un trasformatore che abbassa la tensione di alimentazione tra la rete e i vibrator, sia con frequenza fissa che variabile.

È possibile ottenere lo stesso effetto con un convertitore rotante, fissando a priori la frequenza dei vibrator, che non può essere cambiata una volta eseguito l'impianto.

Il convertitore fisso, rispetto al trasformatore, può dare frequenze fino a 200Hz.

Per ottimizzare l'utilizzo ed essere sempre più al servizio degli operatori, la SOMAI offre impianti comandati a distanza con radiocomando, che permettono all'operatore di rimanere nelle immediate vicinanze del punto di lavoro e operare quindi con maggior sicurezza e migliori risultati.

Si utilizzano anche, negli impianti più complessi, dei PLC (programmatori logica controllata), che danno al cliente la massima flessibilità di impiego, con innumerevoli varianti di vibrazione attuabili.

Il PLC ed il VARIAS possono essere interfacciati con un PC per ogni tipo di elaborazione dati in ingresso (programma di vibrazione), o in uscita (analisi e statistica).

Da parte nostra possiamo con tali sistemi arrivare ad un ciclo di vibrazione automatico senza l'intervento diretto dell'operatore, come richiesto soprattutto per la vibrazione del calcestruzzo, con qualità sempre migliore, grande efficienza e sicurezza, massima ripetibilità e riproducibilità del prodotto, minime sollecitazioni delle casseforme e massima razionalizzazione del processo di fabbricazione.

Grande attenzione è stata posta dai tecnici SOMAI negli studi per la riduzione della rumorosità, per ottemperare alle norme vigenti. I valori di rumorosità riportati nelle tabelle sono indicativi dei traguardi raggiunti.

La qualità dei motovibratori SOMAI si riflette anche nella lunga durata e ridottissima manutenzione, ottenute grazie all'impiego di cuscinetti sovradimensionati, di alberi in acciaio ad alta resistenza e di grassi di lubrificazione speciali a lunga durata.

I motovibratori elettrici SOMAI hanno, al pari degli altri prodotti SOMAI, la certificazione CE, in accordo con la direttiva vigente.



With its long years of experience and its qualified staff of technicians SOMAI offers excellent customer service. We offer you modern advanced solutions for all your requirements in the field of more or less complex and automated vibration, which will always be functional, rational, efficient, well-dimensioned and especially, tailored to the customer's cost saving needs.

We actually offer a wide range of applications with an infinite number of variables and every customer can be sure to receive his own personalised solution among the innumerable variants, with characterise the vibration problem.

We can also realise simple installations with manual actuation devices from the magnet switch to the terminal board at the installation site of the vibrators. These vibrators operate with a power supply of 400V and 50Hz at a fixed speed or with a frequency variator "VARIAS" and frequency values from 0 to 200Hz so that most suitable vibration frequency for the procedure can be found.

Numerous functions are electronically controlled and indicated on the display.

In view of accident protection an improvement can be reached by the introduction of a transformer, which reduces the supply voltage between the line and the vibrators and this applies to the fixed and the variable frequencies. The same effect can be produced by a rotating converter, if the frequency of the vibrators is fixed from the beginning and is not changed after the termination of the installation.

Unlike the transformer the fixed converter can produce frequencies of 200 Hz.

The optimise operation and to facilitate the work of the operators SOMAI offers appliances with remote control, which allow the operator to remain near the working place and to operate with a higher safety and better results.

Also in the more complex installations are used PLCs (programmable logic controls), which offer the customer a high flexibility during operation and the possibility of innumerable vibration variants.

The PLCs and VARIAS can be interfaced with a PC for all kinds of data processing, input (vibration programs) and output (analysis, statistic) parameters.

In this way we can realise an automatic vibration cycle without direct intervention of the operator and this is very important for the vibration of concrete, since we obtain an always improving quality, a high efficiency and safety, a maximum possibility of repetition and reproduction of the products, minimum strains on the forms and a maximum rationalisation of the production process.

The technical staff of SOMAI dedicated much attention to noise studies, which aimed at a noise reduction. The noise values, which are indicated in the table, demonstrate our achievements.

The quality of the SOMAI motor vibrator reflects itself also in the long life and the absence of maintenance, which have become possible due to the use of overdimensioned bearing, shafts of high resistance steel and special, long life lubrication greases.

Like the other SOMAI products also the electric motor vibrators of SOMAI are marked with the certification symbol CE in conformity, with the actually norm.



AL SERVIZIO DELLA QUALITÀ E DELLA SALUTE

L'esigenza di standardizzare la qualità a livelli elevati, unitamente a quella di ridurre il rumore a norma di legge durante la vibrazione di manufatti in calcestruzzo, ha reso necessario l'utilizzo di variatori di frequenza regolabili, in alternativa ai convertitori a frequenza fissa.

La trentennale esperienza dei tecnici della SOMAI è riuscita ad adattare le nuove tecnologie alle pressanti esigenze dei prefabbricatori, progettando il sistema "VARIAS": un impianto modulare per vibrare manufatti in cls, basato su INVERTER dell'ultima generazione, su PLC per l'automazione della vibrazione e sui VIBRATORI MULTIFREQUENZA le caratteristiche dei quali sono ampiamente illustrate in altra parte del catalogo.

Le caratteristiche principali dei nostri INVERTER sono:

- 1) Ampia gamma di potenze disponibili da 0,75 a 37 KW
 - 2) Alimentazione trifase 380/460 +/-10% v. 50/60 Hz
 - 3) Uscita sinusoidale selezionabile 0-480/960 Hz
 - 4) Protezione totale contro il sovraccarico, cortocircuito, perdita di fase, sovratemperatura
 - 5) Sovraccarico sopportabile 150% per 60 secondi
 - 6) Possibilità di programmare 7+1 frequenze richiamabili a piacere
 - 7) Riarmo automatico dopo l'intervento di una protezione
 - 8) Rampe di accelerazione e decelerazione programmabili per ogni frequenza imposta
 - 9) Salto delle frequenze indesiderate durante l'accelerazione e la decelerazione
 - 10) Inversione del senso di marcia dei vibratori
 - 11) Numerose altre funzioni di lavoro programmabili
- Il quadro elettrico principale del "VARIAS" può essere ancorato a terra, fissato sulla parete o montato su di un carrello e quindi utilizzato ovunque sia richiesto.

Di norma il quadro principale è composto da:

- 1) Robusta cassa in lamiera verniciata che garantisce a tutti i componenti una protezione IP54.
- 2) Variatore elettronico della frequenza (INVERTER)
- 3) Pannello per la programmazione delle funzioni di lavoro
- 4) Pulsante di emergenza
- 5) Pulsanti per la selezione delle frequenze preimpostate
- 6) Potenziometro per la regolazione lineare della frequenza
- 7) Selettore per l'inversione del senso di rotazione dei vibratori
- 8) BY-PASS e relativo selettore per lavorare con la frequenza di linea, utilissimo in caso di guasto durante il getto.

IL PLC (programmatore logico computerizzato)

È in grado di programmare la vibrazione di più impianti vibranti; più precisamente, la marcia e l'arresto dei vibratori, la frequenza di vibrazione e la sua durata, il numero di vibratori funzionanti contemporaneamente, il passo dei vibratori in funzione, l'inversione del senso di rotazione (importante per vibratori autoregolanti), ecc...

Quando il PLC è installato in abbinamento al radiocomando tutte le funzioni sono ripetibili anche manualmente dalla tastiera.

IL RADIOCOMANDO

È dotato di attuatori per selezionare campi, frequenze, vibratori o sequenze di vibrazione programmata; unitamente al PLC è uno strumento indispensabile per comandare e visualizzare in modo facile i processi di vibrazione.

I SOTTOQUADRI

Per il comando manuale dei vibratori e delle frequenze, sono in esecuzione IP54. Di norma contengono gli interruttori magnetotermici per il comando dei vibratori, nonché i pulsanti per attivare le frequenze di vibrazione prescelte.

AT THE SERVICE OF QUALITY AND HEALTH

The need to standardise quality at a high level combined with the legal requirement to keep the noise levels within the legal limits during the vibration of concrete castings has created the need to use variable frequency vibrator instead of fixed frequency converters.

SOMAI engineers have drawn on thirty years experience to adapt new technology to the urgent needs of manufactures of prefabricated concrete and have thus designed the "VARIAS" system. This is a modular system for the vibration of concrete castings and comprises the latest generation INVERTER, a PLC for automatic control of vibration and MULTIFREQUENCY VIBRATORS, which later are fully described in the relevant section of the catalogue.

The main feature of our INVERTERS are:

- 1) Wide power range from 0,75 to 37 KW and over
- 2) 3-phase power supply 380/460 +/-10% V 50/60 Hz
- 3) Selectable sinusoidal output 0-480/960 Hz
- 4) Total protection against overload, short-circuit, phase loss, overheating
- 5) 150% overload can be supported for 60 second
- 6) Possibility to program 7+1 frequencies to be recalled when required
- 7) Automatic reset after tripping of protections
Acceleration and deceleration ramps can be programmed for each frequency setting
- 9) Omission of undesired frequencies during acceleration and deceleration
- 10) Reversible vibrator rotation direction
- 11) Many other programmable functions.

The main electrical cabinet of the "VARIAS" can be anchored to the floor, fixed on a wall or a trolley-mounted to be used wherever required.

The standard electrical cabinet comprises:

- 1) Strong enclosure in painted sheet steel providing protection to IP54 for all internal components.
- 2) Electronic frequency variator (INVERTER)
- 3) Panel for programming operating functions
- 4) Emergency push-button
- 5) Push-button for selecting the programmed frequency settings
- 6) Potentiometer for linear frequency regulation
- 7) Selector switch for reversing vibrator direction of rotation
- 8) BY-PASS and relative selector enabling operation with line frequency (extremely useful in the event of malfunction when pouring the concrete).

THE PLC (programmable logic controller)

Is capable of programming the operation of a number of different vibrating systems, i.e. the starting and stopping of the vibrators, the vibration frequency and duration, the number of vibrators, operating simultaneously, the interval of the vibrators in operation, vibrator rotation reversal (important for self regulating vibrators), etc... When the PLC is used in conjunction with the remote controller all functions can be controlled manually from the keyboard.

THE REMOTE CONTROLLER

Is equipped with actuators for selecting field, frequencies, vibrators or programmed vibration sequences; this apparatus, together with the PLC, is indispensable for controlling and displaying the vibration processes.

THE SUBPANELS

For manual control of vibrators and vibration frequencies are constructed to IP54. The standard units contain thermal magnetic circuit switches for vibrator control as well as push-buttons for activating the pre-programmed vibration frequencies.

SCHEMA DELLE POSSIBILI VARIANTI DEL SISTEMA "VARIAS" DIAGRAM SHOWING THE POSSIBLE CONFIGURATIONS OF THE "VARIAS" SYSTEM





TABELLA DEI "VARIAS" DISPONIBILI LIST OF THE AVAILABLE "VARIAS"

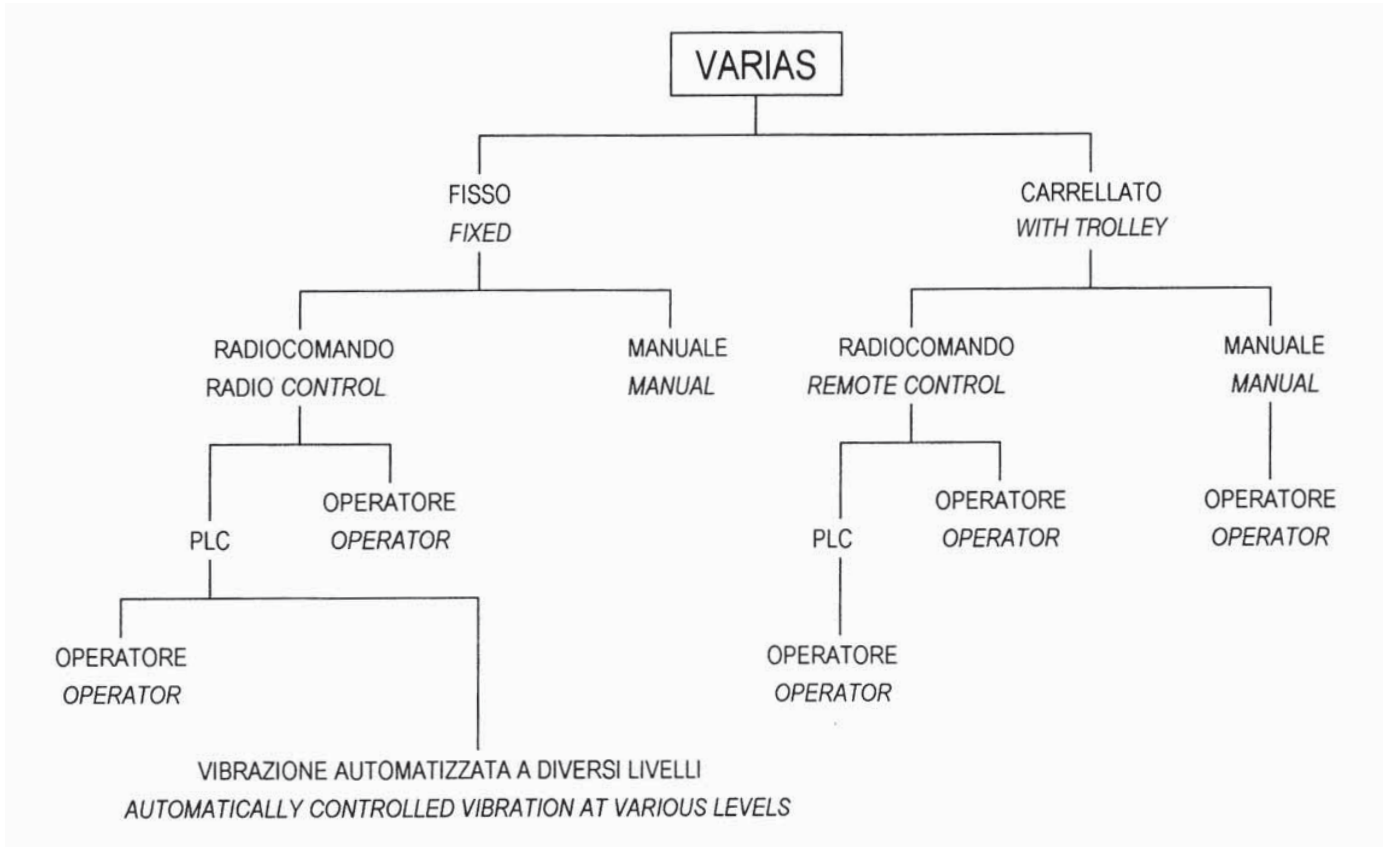

VARIAS TIPO TYPE	ENTRATA INPUT			USCITA OUTPUT				
	TENSIONE VOLTAGE V	AMPERE AMPERE	Hz	KW	MAX. CORRENTE-A MAX. CURRENT-A			
					400V	250V	42V	Hz
VARIAS 007		3,3		0,75	2,3	3,68	21,85	
VARIAS 011		4,3		1,1	3	4,8	28,5	
VARIAS 015		5,6		1,5	4,1	6,56	38,95	
VARIAS 022		7,6		2,2	5,5	8,8	52,25	
VARIAS 030		9		3	7,1	11,36	67,45	
VARIAS 040	380/480±10%	12	48-62	4	9,5	15,2	90,25	0-200
VARIAS 055		16		5,5	14,3	22,88	135,85	
VARIAS 075		23		7,5	17	27,2	161,5	
VARIAS 110		31		11	27,7	44,32	263,15	
VARIAS 150		38		15	33	52,8	313,5	
VARIAS 185		46		18,5	41	65,6	389,5	
VARIAS 220		61		22	48	76,8	456	
VARIAS 300		72		30	66	105,6	627	
VARIAS 370		87		37	79	126,4	750,5	

CONVERTITORI DI FREQUENZA

I convertitori di frequenza sono costruiti per funzionamento continuo. Possono essere forniti con applicato il quadro elettrico di distribuzione oppure con quadri elettrici separati. Convertitori e quadri elettrici di distribuzione possono essere montati su carrelli per facilitare l'impiego nei cantieri.

TRASFORMATORI TRIFASE

Trasformatori raffreddati ad aria, particolarmente adatti per il funzionamento con INVERTER per frequenze da 0 a 200Hz.

FREQUENCY CONVERTERS

The converters have been constructed for continuous duty. They can be supplied with an incorporated electric switchboard or with separate electric switchboards. The converters and the electric switchboards can be mounted into travelling crabs to facilitate the use on construction sites.

THREE-PHASE TRANSFORMERS

Transformers with air-cooling, suitable for operation with INVERTERS and frequencies from 0 to 200Hz.

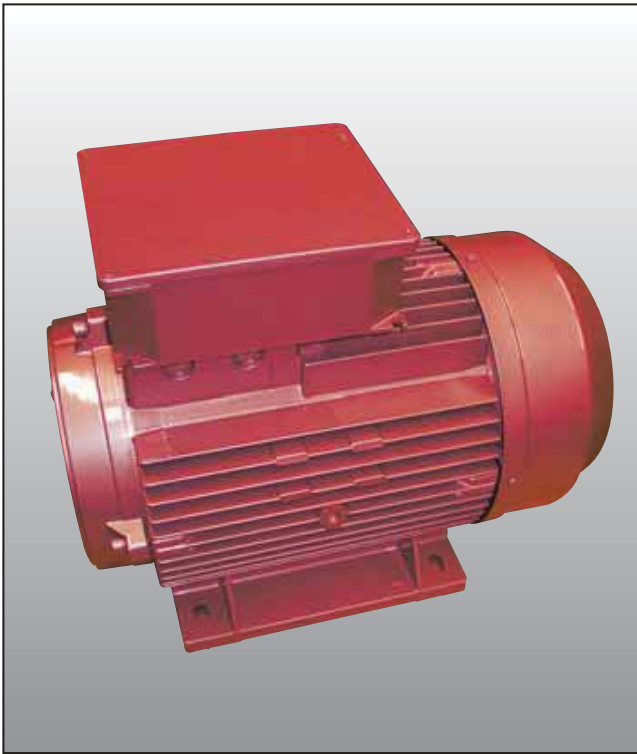

Tipo Type	Entrata Input		Uscita Output				Peso Weight Kg
	V	Hz	KVA	A	V	Hz	
SCF 6125	400	50	12,5	172	42	200	93
SCF 6150	400	50	15	206	42	200	103
SCF 6200	400	50	20	275	42	200	115
SCF 9125	400	50	12,5	172	42	150	99
SCF 9150	400	50	15	206	42	150	108

(= 1-3)

Tipo Type	Inverter Inverter Kw	Entrata Input		Uscita Output				Peso Weight Kg
		V	Hz	KVA	A	V	Hz	
ST 075	7,5	400	0-200	12	152	42	0-200	90
ST 110	11	400	0-200	18	220	42	0-200	110
ST 150	15	400	0-200	23	295	42	0-200	140
ST 185	18,5	400	0-200	28	360	42	0-200	170
ST 220	22	400	0-200	33	438	42	0-200	210
ST 300	30	400	0-200	44	580	42	0-200	240
ST 370	37	400	0-200	50	685	42	0-200	240

Sono possibili realizzazioni con tensioni diverse in ingresso ed in uscita dietro richiesta
Possibility to make different frequency and voltage on request in input and output



Inverter
Inverter



Radiocomando-trasmettitore
e caricabatterie
Radio-control transmitter,
battery charge



PLC / PLC

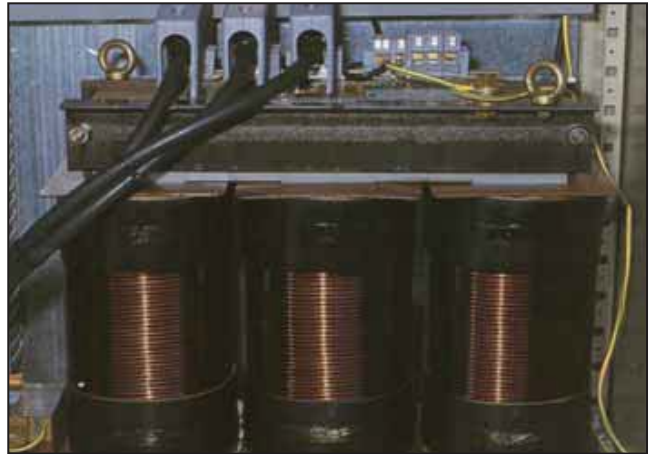

Trasformatore
Transformer



Quadro "VARIAS" carrellato
"VARIAS" electric panel with trolley



Interno quadro "VARIAS"
"VARIAS" inner of electric panel

**CONVERTITORE E VARIAS CARRELLATI - QUADRI DI DISTRIBUZIONE A RICHIESTA
CONVERTER AND VARIAS WITH TROLLEY - DISTRIBUTION PANEL ON REQUEST**

CONTROLLO E REGOLAZIONE DELL'INTENSITÀ DI VIBRAZIONE

Se la forza centrifuga fosse troppo elevata, per regolarla bisogna intervenire sulla posizione delle masse (4).

Per farlo fare riferimento ai disegni, eseguendo, nell'ordine le seguenti operazioni:

- Fermare il vibratore.
- Disinserire l'alimentazione.
- Attuare le precauzioni atte ad impedire che altre persone possano azionare il motovibratore.
- Togliere le calotte copri-masse (2) allentando le viti (1).
- Togliere i dadi (3) che bloccano le masse.
- Girare verso l'alto una o più masse, come mostrato nella figura B.
- Stringere di nuovo a fondo i dadi (3) e rimontare le calotte laterali (2).
- Ripetere l'operazione fino ad ottenere la forza vibrante desiderata.

IMPORTANTE: La regolazione delle masse deve essere esattamente la stessa da tutte e due le parti. Dopo aver eseguito questi controlli e queste regolazioni, si può mettere in funzione il motovibratore.

CONTROL AND REGULATION OF THE INTENSITY OF VIBRATION

If the intensity of vibration is too high, it can be regulated by means of the centrifugal masses (4).

For this operation please follow the following steps in the described order:

- Let the vibrator come to a stop.
- Disconnect the power supply.
- Take the necessary precautions to prevent that other persons put into motion the motor vibrator.
- Remove the lateral covers (2), which cover the masses (4).
- Remove the nuts (3), which block the masses.
- Turn one mass upside towards the other one according to the illustration B.
- Retighten the blocking nuts (3) and remount the lateral covers (2).
- Repeat this operation until you reach the necessary force of vibration.

IMPORTANT: The regulation of the masses has to be absolutely identical on both sides. After having performed the described checks and regulations the motor vibrator is ready for operation.

Regolazione delle masse

Regulation of the masses

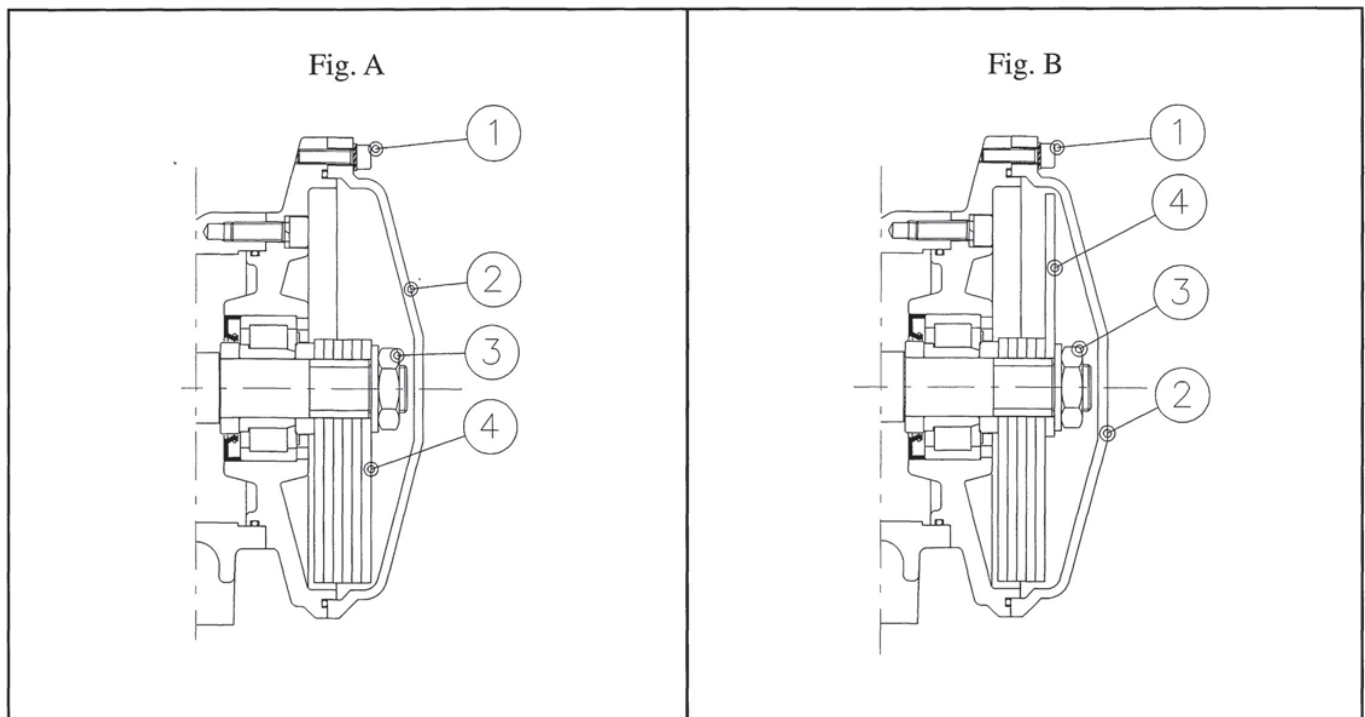

SPINE E PRESE PLUGS AND INTAKES

DESCRIZIONE DESCRIPTION	CARATTERISTICHE TECNICHE TECHNICAL FEATURES
① Spina mobile / Movable plug	CEE 32A 3P 42V 50Hz
② Presa mobile / Movable intake	CEE 32A 3P 42V 50Hz
③ Presa fissa / Fixed intake	CEE 32A 3P 42V 50Hz
④ Spina mobile / Movable plug	CEE 32A 3P 42V 200Hz
⑤ Presa mobile / Movable intake	CEE 32A 3P 42V 200Hz
⑥ Presa fissa / Fixed intake	CEE 32A 3P 42V 200Hz
④ Spina mobile / Movable plug	CEE 63A 3P 42V 200Hz
⑤ Presa mobile / Movable intake	CEE 63A 3P 42V 200Hz
⑥ Presa fissa / Fixed intake	CEE 63A 3P 42V 200Hz
④ Spina mobile / Movable plug	CEE 16A 3P+T > 50V 100/300Hz
⑤ Presa mobile / Movable intake	CEE 16A 3P+T > 50V 100/300Hz
⑥ Presa fissa / Fixed intake	CEE 16A 3P+T > 50V 100/300Hz
④ Spina mobile / Movable plug	CEE 32A 3P+T > 50V 100/300Hz
⑤ Presa mobile / Movable intake	CEE 32A 3P+T > 50V 100/300Hz
⑥ Presa fissa / Fixed intake	CEE 32A 3P+T > 50V 100/300Hz

(= 1-2-3)

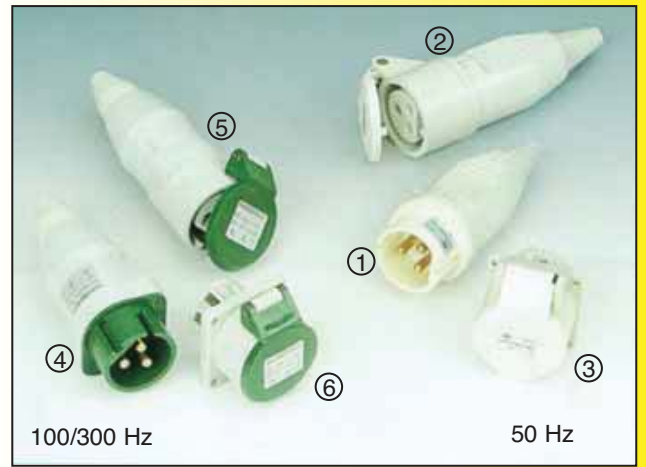
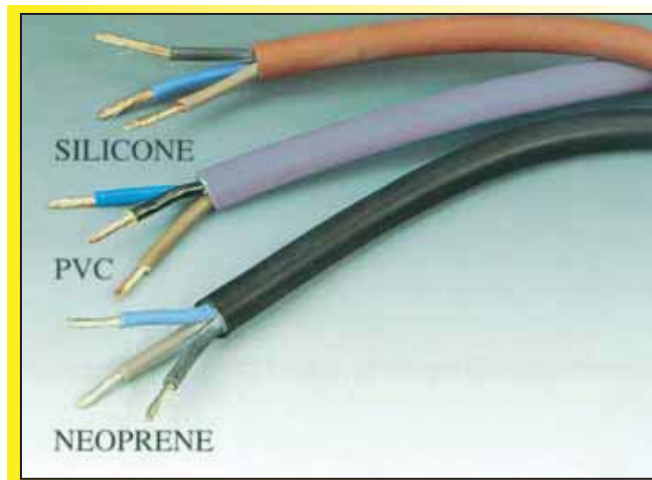

CAVI ELETTRICI

ELECTRIC CABLES

CAVO IN PVC PVC CABLE	CAVO IN NEOPRENE NEOPRENE CABLE	CAVO IN SILICONE SILICONE CABLE
3x2,5 mm ²	3x2,5 mm ²	3x2,5 mm ²
3x4 mm ²	3x4 mm ²	3x4 mm ²
3x6 mm ²	3x6 mm ²	3x6 mm ²
3x10 mm ²	3x10 mm ²	3x10 mm ²
4x1,5 mm ²	4x1,5 mm ²	-
4x2,5 mm ²	4x2,5 mm ²	4x2,5 mm ²
4x4 mm ²	4x4 mm ²	4x4 mm ²
4x6 mm ²	4x6 mm ²	4x6 mm ²
4x10 mm ²	4x10 mm ²	4x10 mm ²

(= 1-2-3)

**Prezzi soggetti a continue e forti variazioni,
chiedere conferma.
Drastic and continuous variations price,
get confirmation.**

SPINE E PRESE PLUGS AND INTAKES

DESCRIZIONE DESCRIPTION	CARATTERISTICHE TECNICHE TECHNICAL FEATURES
⑦ Spina mobile / Movable plug	CEE 16A 3P+T 400V 50/60Hz
⑧ Presa mobile / Movable intake	CEE 16A 3P+T 400V 50/60Hz
⑨ Presa fissa / Fixed intake	CEE 16A 3P+T 400V 50/60Hz
⑦ Spina mobile / Movable plug	CEE 32A 3P+T 400V 50/60Hz
⑧ Presa mobile / Movable intake	CEE 32A 3P+T 400V 50/60Hz
⑨ Presa fissa / Fixed intake	CEE 32A 3P+T 400V 50/60Hz
⑦ Spina mobile / Movable plug	CEE 63A 3P+T 400V 50/60Hz
⑧ Presa mobile / Movable intake	CEE 63A 3P+T 400V 50/60Hz
⑨ Presa fissa / Fixed intake	CEE 63A 3P+T 400V 50/60Hz

(= 1-2-3)



A richiesta spine e cavi per esigenze diverse

On request plugs and cables for different demands.



Le piastre P18 e le morse M17-M23-M23D fissano il vibratore elettrico, pneumatico o oleodinamico alla struttura da vibrare in modo rapido, rigido e stabile. Con le morse il fissaggio è univoco, la trasmissione della vibrazione è totale. La morsa doppia è impiegata con i vibratori elettrici per ottenere una vibrazione unidirezionale.

Plates P18 and cradle vice M17-M23-M23D secure the electric, pneumatic or hydrodynamic vibrator to the structure to be vibrated in a quick, stiff and firm manner. Fastening by cradle vice is univocal, and you have a total transmission of vibration. The double cradle vice is used with electric vibrators to obtain a unidirectional vibration.

Tipo Type	Dimensioni/Dimensions									
	A	B	C	D	E	F	G	R	M	Ø
M17	180	137	37	75,5	93	141	94	55	M.18x1.5	20
M17A	180	137	37	75,5	93	141	94	55	M.18x1.5	20
M23	240	190	53,5	103,5	133,5	193,5	90	80	M.24x2	24
M23A	240	190	53,5	103,5	133,5	193,5	90	80	M.24x2	24
M23D	520	190	61,5	111,5	141,5	201,5	90	80	M.24x2	24
P18	230	80	25	180	17	15	-	-	-	-

M17 A e M23 A = morsa con dado autobloccante.

M17 A and M23 A = cradle vice with self-locking nut.

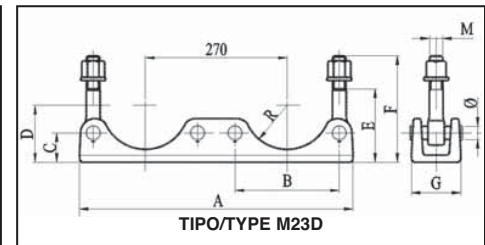
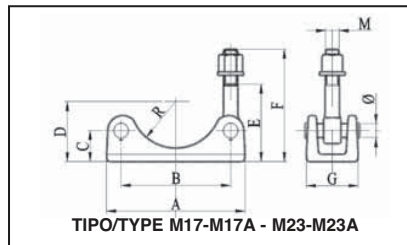
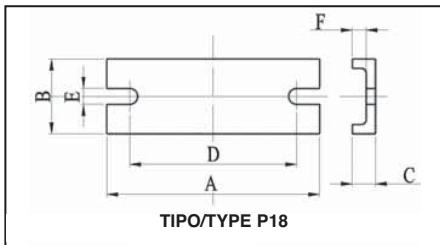

Le morse sono particolarmente indicate per fissaggi dei vibratori a strutture da vibrare energicamente come i casseri metallici per la prefabbricazione, i banchi vibranti, le blocchiere, etc.

Cradle vices are especially suitable for securing the vibrators to structures that need strong vibration, such as mould for prefabrication, vibrating tables, block-making machines, etc.

Tipo Type	Dimensioni/Dimensions											Disegno Drawing
	A	B	C	D	E	F	G	H	L	M		
PF1VH10	PF1VH12	75	105	-	-	-	-	-	-	-	-	1
PF2VH10	PF2VH12	90	125	-	-	-	-	-	-	-	-	1
PF3VH10	PF3VH12	105	140	-	-	-	-	-	-	-	-	1
PM17V10	PM17V12	180	137	37	75,5	93	141	94	M18X1,5	Ø 20	55	2
PM23V10	PM23V12	240	190	54	104	134	204	90	M24X2	Ø 24	80	2
PM17H10	PM17H12	180	137	37	75,5	93	141	94	M18X1,5	Ø 20	55	3
PM23H10	PM23H12	240	190	54	104	134	204	90	M24X2	Ø 24	80	3

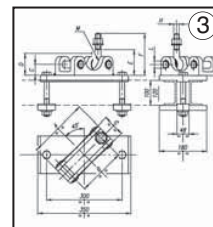
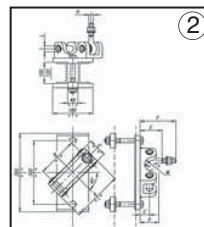
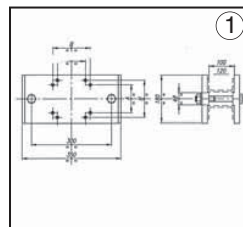

Tipo Type	Descrizione/Description
FSV	Fune di sicurezza per vibratori
FSV	Safety rope for vibrators

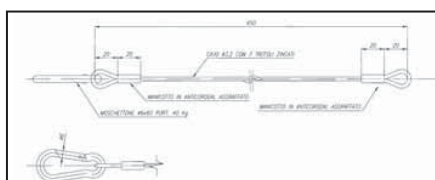

SOMAI®



SOMAI®



نماینده انحصاری SOMAI ایتالیا در ایران
تلفن: ۷۷۴۵۹۲۵۴ - ۷۷۱۳۰۶۸۴

پرشین مس **Persian Mesa**
طراحی، تأمین و اجرا (سهامی) Engineering, Procurement & Construction Co.(P.J.S)

Exclusive Representative of SOMAI in IRAN
www.persianmesa.com info@persianmesa.com

Pag.	1/2	Caratteristiche generali <i>General characteristics</i>
Pag.	1/4	3000 Giri/1' (RPM) 50 Hz, 42 - 250 - 400 V <i>3000 rpm 50 Hz, 42 - 250 - 400 V</i>
Pag.	1/5	4500 Giri/1' (RPM) 75 Hz, 42 - 250 - 400 V <i>4500 rpm 75 Hz, 42 - 250 - 400 V</i>
Pag.	1/6	4500 Giri/1' (RPM) 150 Hz, 42 - 250 - 400 V <i>4500 rpm 150 Hz, 42 - 250 - 400 V</i>
Pag.	1/7	6000 Giri/1' (RPM) 200 Hz, 42 - 250 - 400 V <i>6000 rpm 200 Hz, 42 - 250 - 400 V</i>
Pag.	1/8	9000 Giri/1' (RPM) 150 Hz, 42 - 250 - 400 V <i>9000 rpm 150 Hz, 42 - 250 - 400 V</i>
Pag.	1/9	0-9000 Giri/1' (RPM) 0-150 Hz, 42 V <i>0-9000 rpm 0-150 Hz, 42 V</i>
Pag.	1/10	0-9000 Giri/1' (RPM) 0-150 Hz, 250 V <i>0-9000 rpm 0-150 Hz, 250 V</i>
Pag.	1/11	0-9000 Giri/1' (RPM) 0-150 Hz, 400 V <i>0-9000 rpm 0-150 Hz, 400 V</i>
Pag.	1/12	Impianti e quadri elettrici <i>Electric panels and systems</i>
Pag.	1/14	Quadri elettrici "varias" <i>"Varias" electric panels</i>
Pag.	1/16	Convertitori e trasformatori <i>Converters and transformers</i>
Pag.	1/17	Componenti per quadri (foto) <i>Components for electric panels (picture)</i>
Pag.	1/18	Regolazione forza centrifuga <i>Centrifugal force adjustment</i>
Pag.	1/19	Spine, prese e cavi elettrici <i>Plugs, intakes and electric cables</i>
Pag.	1/20	Morse di fissaggio per vibratori <i>Fixing Cradle vice for vibrators</i>
Pag.	1/21	Fotografie <i>Pictures</i>

1



2



SOMAI

1

VIBRATORI ELETTRICI
EDILIZIA
ELECTRIC VIBRATORS
FOR
BUILDING SECTOR

SOMAI

2

VIBRATORI ELETTRICI
PER INDUSTRIA
ELECTRIC VIBRATORS
FOR INDUSTRY

SOMAI

3

VIBRATORI
ELETTRICI E PNEUMATICI
AD IMMERSIONE
INNER ELECTRIC
AND PNEUMATIC VIBRATORS

SOMAI

4

VIBRATORI
PNEUMATICI E MECCANICI
PER INDUSTRIA
PNEUMATIC AND
MECHANICAL VIBRATORS
FOR INDUSTRY

SOMAI

5

VIBRATORI
PNEUMATICI ESTERNI
EXTERNAL PNEUMATIC
VIBRATORS

SOMAI

6

OLTRE AI VIBRATORI...
BEYOND THE VIBRATORS...

SOMAI

7

MACCHINE E
ATTREZZATURE PER
PREFABBRICATI
IN CALCESTRUZZO
MACHINES AND
EQUIPMENTS
FOR CONCRETE
PRECAST

SOMAI

8

VIBRATORI PER
CASSERI MODULARI
VIBRATORS FOR
MODULAR MOULDS

OLTRE AI
VIBRATORI...
BEYOND THE
VIBRATORS...

4



5



3



7

MACCHINE E ATTREZZATURE
PER PREFABBRICATI
IN CALCESTRUZZO
MACHINE AND EQUIPMENTS
FOR CONCRETE
PRE CAST

8



Persian Mesa Co

Address: #3, No 840/5, 39th Sq, Farjam St
Resalat Sq, 1681988117
Tehran, Iran

Tel: 0098-21-77459254

Fax: 0098-21-77130684

E-Mail: info@persianmesa.com

Website: www.persianmesa.com

SOMAI s.r.l.

20080 CISLIANO (MI) ITALY - Via Meucci, 5
Tel. +39 02 9018791 - Fax +39 02 9018911
Website: www.somai.it E-mail: info@somai.it

نماینده انحصاری SOMAI ایتالیا در ایران
تلفن: ۷۷۴۵۹۲۵۴ - ۷۷۱۳۰۶۸۴

پرشین مسـا Persian Mesa
Engineering, Procurement & Construction Co.(P.J.S)
طراحی، تأمین و اجرا (سهامی خاص)

Exclusive Representative of SOMAI in IRAN
www.persianmesa.com info@persianmesa.com